

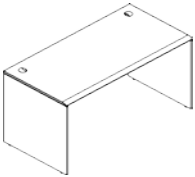

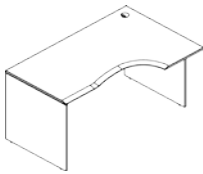

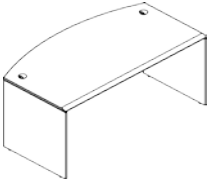

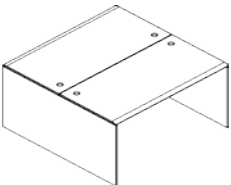
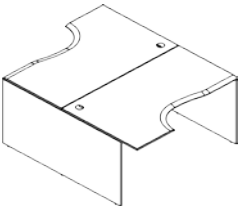
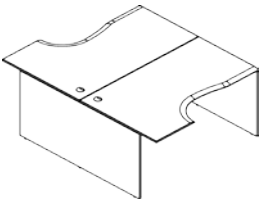
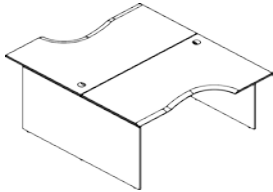
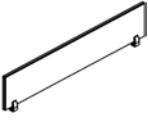

**Мебель для персонала "WAVE"**

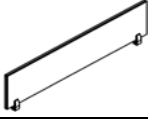
Основные цвет а: Дуб Сонома, Дуб Сонома/Легно т емный

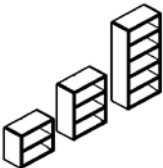
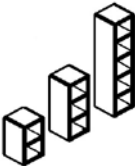
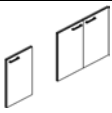
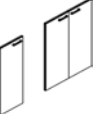
Картинка	Артикул	Габаритные размеры	Описание	Вес (кг)	Объем (м.куб.)
<b>Столы письменные</b>					
	WST 127	1200x700x750	Столешница выполнена из МДФ т.19мм в пленке ПВХ с фрезеровкой со стороны сидящего. Опоры и царга из ЛДСП т.18мм с кромкой ПВХ т.2мм.	32,0	0,064
	WST 147	1400x700x750		35,0	0,071
	WST 167	1600x700x750		38,0	0,078
	WCET 149 (L/R)	1400x900x750	Столешница выполнена из МДФ т.19мм в пленке ПВХ с фрезеровкой со стороны сидящего. Опоры и царга из ЛДСП т.18мм с кромкой ПВХ т.2мм.	39,0	0,081
	WCET 169 (L/R)	1600x900x750		43,0	0,089
<b>Стол руководителя</b>					
	WET 169	1600x867x750	Столешница выполнена из МДФ т.19мм в пленке ПВХ с фрезеровкой со стороны сидящего. Опоры и царга из ЛДСП т.18мм с кромкой ПВХ т.2мм.	42,0	0,087
<b>Столы двойные (2-х местная рабочая станция)</b>					
	W2ST 127	1200x1406x750	Столешница выполнена из МДФ т.19мм в пленке ПВХ с фрезеровкой со стороны сидящего. Опоры и царга из ЛДСП т.18мм с кромкой ПВХ т.2мм.	63,0	0,127
	W2ST 147	1400x1406x750		69,0	0,141
	W2ST 167	1600x1406x750		75,0	0,155
	W2CET 149.1	1400x1806x750	Столешница выполнена из МДФ т.19мм в пленке ПВХ с фрезеровкой со стороны сидящего. Опоры и царга из ЛДСП т.18мм с кромкой ПВХ т.2мм.	77,0	0,161
	W2CET 169.1	1600x1806x750		85,0	0,177
	W2CET 149.2	1400x1806x750	Столешница выполнена из МДФ т.19мм в пленке ПВХ с фрезеровкой со стороны сидящего. Опоры и царга из ЛДСП т.18мм с кромкой ПВХ т.2мм.	77,0	0,161
	W2CET 169.2	1600x1806x750		85,0	0,177
	W2CET 149.3	1400x1806x750	Столешница выполнена из МДФ т.19мм в пленке ПВХ с фрезеровкой со стороны сидящего. Опоры и царга из ЛДСП т.18мм с кромкой ПВХ т.2мм.	77,0	0,161
	W2CET 169.3	1600x1806x750		85,0	0,177



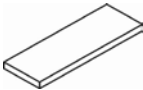
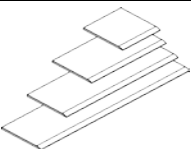









Картинка	Артикул	Габаритные размеры	Описание	Вес (кг)	Объем (м.куб.)
<b>Конференц-столы</b>					
	WRT 110	D1100x750	Столешница выполнена из МДФ т.19мм в пленке ПВХ с фрезеровкой. Комплектуется опорами ВТ-710.1	31,0	0,111
	WOCT 220	2200x1000x750	Столешница выполнена из МДФ т.19мм в пленке ПВХ с фрезеровкой. Каркас стола из ЛДСП т.18мм.	59,0	0,123
<b>Тумбы мобильные</b>					
	WMC-3D	465x450x628	Топ из фрезерованного МДФ т.19мм в пленке ПВХ. Каркас из ЛДСП т.18мм., ящик-фолдинг. Комплектуется центральным замком.	28,5	0,044
	XMC-2D*	465x465x504	Тумба с подушкой. Расцветка подушек - синий, красный, зеленый. Тумба как дополнительное сидячее место.	17,0	0,010
<b>Тумбы приставные</b>					
	WLC-4D.1	467x450x750	Топ из фрезерованного МДФ т.19мм в пленке ПВХ. Каркас из ЛДСП т.18мм., ящик-фолдинг. Комплектуется центральным замком.	34,4	0,050
	WLC-4D.2	700x450x750	Топ из фрезерованного МДФ т.19мм в пленке ПВХ. Каркас из ЛДСП т.18мм., ящик-фолдинг. Комплектуется центральным замком.	36,4	0,063
<b>Тумба под оргтехнику</b>					
	WPS 806	854x600x687	Топ из фрезерованного МДФ т.19мм в пленке ПВХ. Каркас из ЛДСП т.18мм. За дверьми одна полка.	48,5	0,089
<b>Тумбы с выдвижной секцией</b>					
	WDMS 720	430x720x1162	Топ из фрезерованного МДФ т.19мм в пленке ПВХ. Каркас из ЛДСП т.18мм.	56,0	0,137
<b>Приставки к письменным столам</b>					
	WB 127	1200x700x750	Столешница брифинга из фрезерованного МДФ т.19мм в пленке ПВХ. Кмпплектуется опорой ВТ-710.1. и металлическими пластинами.	16,5	0,043
	WKD 146	1406x600x750	Столешница брифинга из фрезерованного МДФ т.19мм в пленке ПВХ. Кмпплектуется опорой ВТ-710.1. и металлическими пластинами.	16,5	0,044
	WKD 166	1606x600x750	Столешница брифинга из фрезерованного МДФ т.19мм в пленке ПВХ. Кмпплектуется опорой ВТ-710.1. и металлическими пластинами.	18,5	0,047
	WKD 700	700x700x750	Столешница брифинга из фрезерованного МДФ т.19мм в пленке ПВХ. Кмпплектуется опорой ВТ-710.1. и металлическими пластинами.	11,0	0,032
<b>Полка выдвижная под клавиатуру</b>					
	XSK 580*	608x350x77	Из ЛДСП т. 18мм., комплектуется подвесными направляющими.	3,9	0,009
<b>Подставка под системный блок</b>					
	XSS 500***	500x300x180	Из ЛДСП т. 18, 25 мм. Комплектуется колесной опорой.	2,9	0,037

Картинка	Артикул	Габаритные размеры	Описание	Вес (кг)	Объем (м.куб.)
<b>Экраны</b>					
	XBP 123	1200x350x18	Из ЛДСП т. 18мм., кромка ПВХ т. 2мм. по периметру. Комплектуется кронштейнами.	6,84	0,017
	XBP 143	1400x350x18		7,26	0,02
	XBP 163	1600x350x18		8,64	0,022
	XBL 653	650x350x18	Из ЛДСП т. 18мм., кромка ПВХ т. 2мм. по периметру. Комплектуется кронштейнами.	3,75	0,01
	XFP 123	1200x340x18	Экран в ткани. Цвет ткани - синий, зеленый, красный. Экран комплектуется кронштейнами.	4,97	0,017
	XFP 143	1400x340x18		5,73	0,02
	XFP 163	1600x340x18		6,49	0,022
<b>Каркас шкафа для одежды</b>					
	XCW 85-1	850x410x1930	Из ЛДСП т. 18мм., комплектуется двумя выдвигаемыми штангами.	43,0	0,086
<b>Каркасы шкафов</b>					
	XLC 85	850x410x795	Каркас и полки из ЛДСП т. 18мм., кромки меламиновые. Задняя стенка ХДФ т. 3,2мм.	25,0	0,04
	XMC 85	850x410x1165		33,5	0,079
	XHC 85	850x410x1930		50,0	0,121
	XLC 42	425x410x795	Каркас и полки из ЛДСП т. 18мм., кромки меламиновые. Задняя стенка ХДФ т. 3,2мм.	16,6	0,033
	XMC 42	425x410x1165		22,5	0,05
	XHC 42	425x410x1930		34,5	0,08
<b>Двери</b>					
	XLD 42-1 (L/R)	422x18x765	Из ЛДСП т. 18мм., кромка ПВХ т. 2мм. по периметру. Ручка-скоба, цвет алюминий.	4,95	0,011
	XLD 42-2	846x18x765		9,9	0,017
	XMD 42-1	422x18x1132	Из ЛДСП т. 18мм., кромка ПВХ т. 2мм. по периметру. Ручка-скоба, цвет алюминий.	6,8	0,016
	XMD 42-2	846x18x1132		13,6	0,024
	XHD 42-1	422x18x1900	Из ЛДСП т. 18мм., кромка ПВХ т. 2мм. по периметру. Ручка-скоба, цвет алюминий.	10,8	0,026
	XHD 42-2	846x18x1900		21,6	0,043
<b>Двери стеклянные</b>					
	XGD 42	1132x422x4	Стекло т. 4мм., - бронза тонированное.	6,1	0,002
	XGD 42-F	200x265x5	Комплект фурнитуры для стеклянной двери.	0,2	0,0003
	XRG 42-1 (L/R)	1132x422x22	Рамка из алюминия. Стекло т.4мм. - белое матовое (сатинат). Комплект фурнитуры в упаковке.	6,0	0,011
	2_B522, 2_XRG 42	1290x445x50	Ящик - тара из ЛДСП, для перевозки стеклянных дверей XRG 42-1	13,0	0,029
	2_B521, 2_XGD 42	1150x440x40	Ящик - тара из ЛДСП, для перевозки стеклянных дверей XGD 42	9,0	0,020
<b>Топы</b>					
	WTP 43	432x432x19	Из фрезерованного МДВ т.19мм. В пленке ПВХ.	3,5	0,007
	WTP 85	856x432x19		6,0	0,013
	WTP 128	1282x432x19		9,0	0,019
	WTP 170	1706x432x19		12,0	0,026

**Комплектация шкафов серии WAVE**

Двери:	XLD 42-1 (L/R)	дверь низкая	Стёкла:	XRG 42-1 (L/R)	стекло в алюминиевой раме
	XMD 42-1	дверь средняя		XGD 42	стекло бронза тонированное
	XHD 42-1	дверь высокая			

**Шкафы широкие.**
*К каждому отдельно ст. оящему широкому шкафу необходимо докупать в т.оп. WTP 85*

Название	Картинка	Артикул	Кол.	Состоит								
				Стеллаж	кол.	Дверь	кол.	Стекло+фурнитура	кол.	Топ	кол.	
Шкаф с 1 комплектом глухих малых дверей и топом		WHC 85.5	1	XHC 85	1	XLD 42-2	1				WTP 85	1
Шкаф комбинированный с топом		WHC 85.2	1	XHC 85	1	XLD 42-2	1	XGD 42 + XGD 42-F	2		WTP 85	1
Шкаф комбинированный с топом		WHC 85.7	1	XHC 85	1	XLD 42-2	1	XRG 42-1	2		WTP 85	1
Шкаф с глухими средними и малыми дверьми		WHC 85.3	1	XHC 85	1	XLD 42-2	1				WTP 85	1
						XMD 42-2	1					
Шкаф с 2-мя комплектами глухих малых дверей и топом		WHC 85.4	1	XHC 85	1	XLD 42-2	2				WTP 85	1
Шкаф с глухими средними дверьми и топом		WHC 85.6	1	XHC 85	1	XMD 42-2	1				WTP 85	1
Шкаф с глухими дверьми и топом		WHC 85.1	1	XHC 85	1	XHD 42-2	1				WTP 85	1
Шкаф с глухими малыми дверьми и топом		WMC 85.3	1	XMC 85	1	XLD 42-2	1				WTP 85	1
Шкаф с глухими средними дверьми и топом		WMC 85.1	1	XMC 85	1	XMD 42-2	1				WTP 85	1
Шкаф со стеклянными дверьми и топом		WMC 85.2	1	XMC 85	1			XGD 42 + XGD 42-F	2		WTP 85	1
Шкаф со стеклянными дверьми в алюминиевой рамке с топом		WMC 85.7	1	XMC 85	1			XRG 42-1	2		WTP 85	1
Шкаф с глухими малыми дверьми и топом		WLC 85.1	1	XLC 85	1	XLD 42-2	1				WTP 85	1

**Гардероб**

Название	Картинка	Артикул	Кол.	Состоит								
				каркас	кол.	дверь	кол.	Стекло+фурнитура	кол.	Топ	кол.	
Гардероб		WCW 85	1	XCW 85-1	1	XHD 42-2	1				WTP 85	1



**Компоновки элемент ов**

**Операт ивная мебель ХТЕН**

**Комбинация №1**

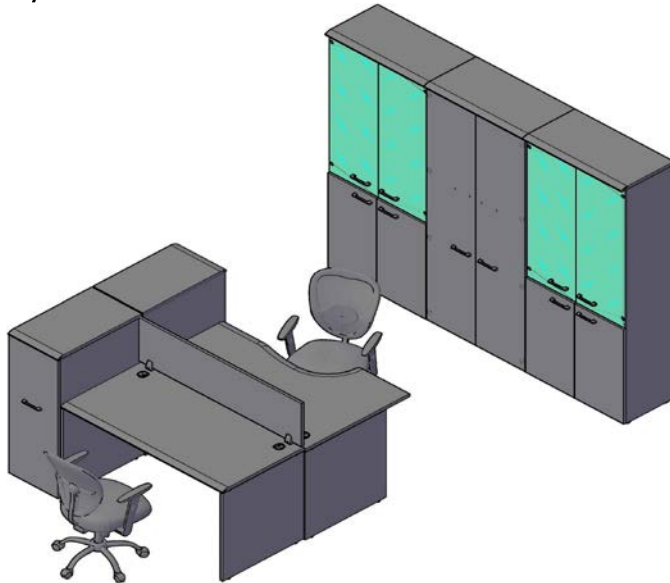

**Наименование/Арт икул**

Стол письменный WST 147
Стол эргономичный WCET 149 (L)
Экран XFP 143
Тумба с выдвигающей секцией WDMS 720
Каркас шкафа высокого ХНС 85
Каркас гардероба ХСW 85-1
Каркас шкафа высокого ХНС 85
Двери низкие XLD 42-2
Двери низкие XLD 42-2
Двери высокие XHD 42-2
Дверь стеклянная в AL-рамке XRG 42-1
Дверь стеклянная в AL-рамке XRG 42-1
Дверь стеклянная в AL-рамке XRG 42-1
Дверь стеклянная в AL-рамке XRG 42-1
Топ WTP 85
Топ WTP 85
Топ WTP 85

**Операт ивная мебель ХТЕН**

**Комбинация №2**

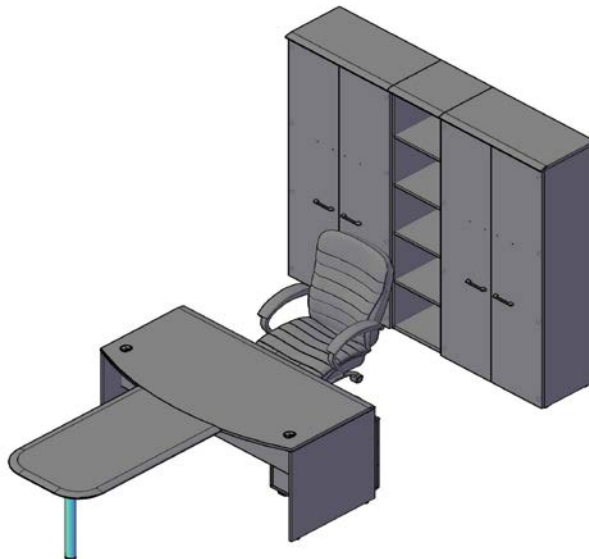

**Наименование/Арт икул**

Стол руководителя WET 469
Брифинг-приставка WB 127
Тумба мобильная WMC-3D
Каркас гардероба ХСW 85-1
Каркас шкафа высокого ХНС 85
Каркас шкафа узкого высокого ХНС 42
Двери высокие XHD 42-2
Двери высокие XHD 42-2
Топ WTP 85
Топ WTP 43
Топ WTP 85

**Операт ивная мебель ХТЕН**

**Комбинация №3**

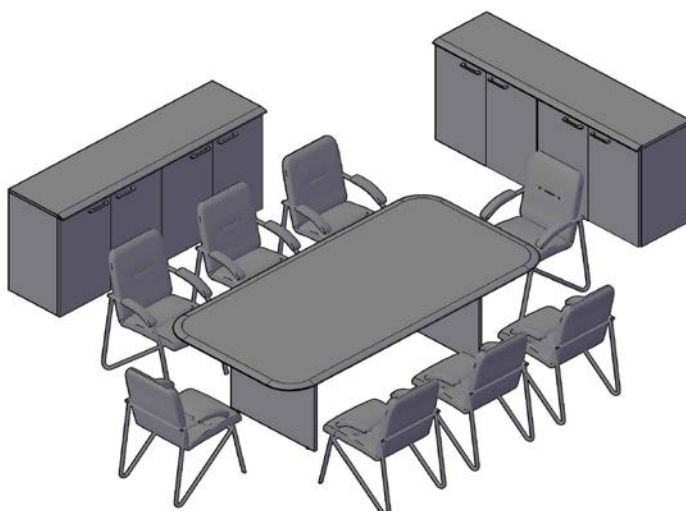

**Наименование/Арт икул**

Конференц-стол WOCT 220
Каркас шкафа низкого XLC 85
Каркас шкафа низкого XLC 85
Каркас шкафа низкого XLC 85
Каркас шкафа низкого XLC 85
Двери низкие XLD 42-2
Двери низкие XLD 42-2
Двери низкие XLD 42-2
Двери низкие XLD 42-2
Топ WTP 170
Топ WTP 170